

---

# 実戦演習

高3 リスニング 第4回

---



English 英語

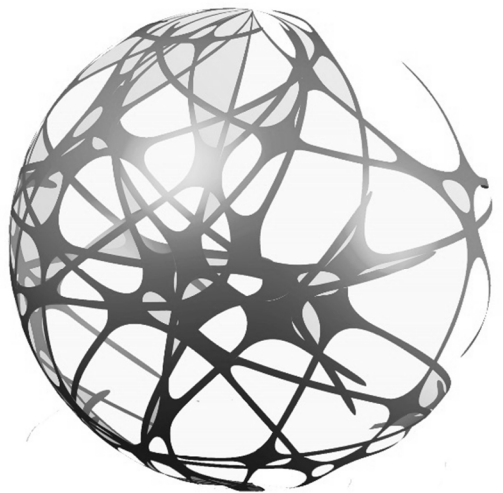

# 英 語 (リスニング)

( 解答番号  ~  )

## 第 1 問 (配点 25) 音声は 2 回流れます。

第 1 問は **A** と **B** の二つの部分に分かれています。

**A** 第 1 問 **A** は問 1 から問 4 までの 4 問です。英語を聞き、それぞれの内容と最もよく合っているものを、四つの選択肢 (① ~ ④) のうちから一つずつ選びなさい。

問 1

- ① The speaker seldom uses an air-conditioner.
- ② The speaker suggests moving to a warm room.
- ③ The speaker wants someone else to turn off the air-conditioner.
- ④ The speaker wants to make the room less cold.

問 2

- ① The speaker has been working for six hours.
- ② The speaker has just left the office.
- ③ The speaker will work overtime.
- ④ The speaker won't be in the office at seven.

問3

- ① Susan will come late for the party.
- ② Susan will probably forget today's party.
- ③ Susan won't attend the party.
- ④ Susan won't go to a dentist.

問4

- ① The speaker has finished cleaning the living room.
- ② The speaker hasn't finished cleaning the bathroom.
- ③ The speaker need not clean any more rooms.
- ④ The speaker wants Sally to do some of the cleaning with him.

これで第1問 A は終わりです。

**B**

第1問Bは問5から問7までの3問です。英語を聞き、それぞれの内容と最もよく合っている絵を、四つの選択肢(①～④)のうちから一つずつ選びなさい。

問5

5

①

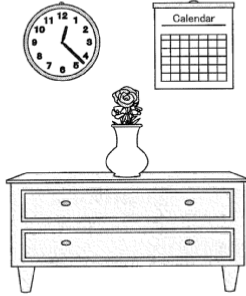

②

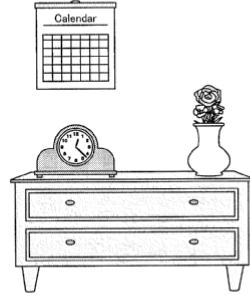

③

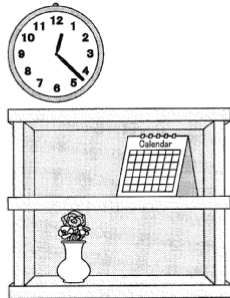

④

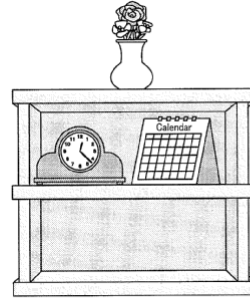

問6 6

①

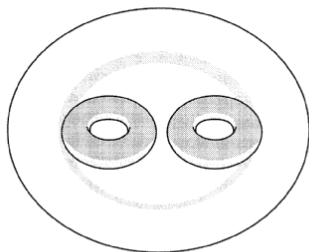

②

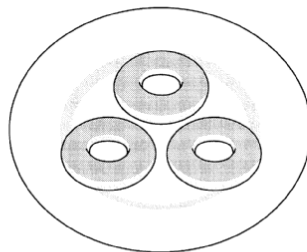

③

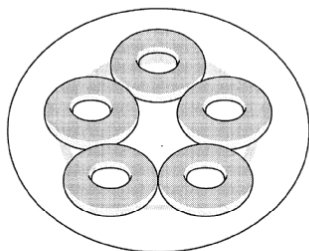

④

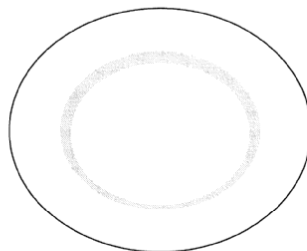

問7 7

①

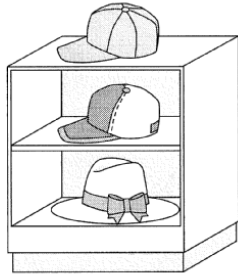

②

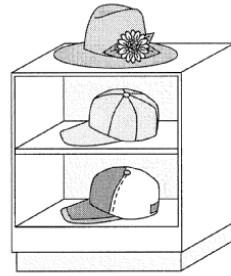

③

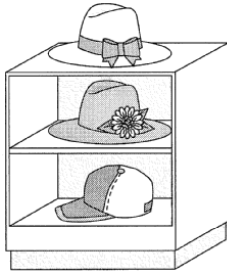

④

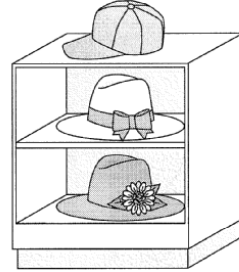

これで第1問Bは終わりです。

(下書き用紙)

英語（リスニング）の試験問題は次に続く。

## 第2問 (配点 16) 音声は2回流れます。

第2問は問8から問11までの4問です。それぞれの問いについて、対話の場面が日本語で書かれています。対話とそれについての問いを聞き、その答えとして最も適切なものを、四つの選択肢(①～④)のうちから一つずつ選びなさい。

問8 店で、男性が友人にあげる果物の詰め合わせを注文しています。

8

①

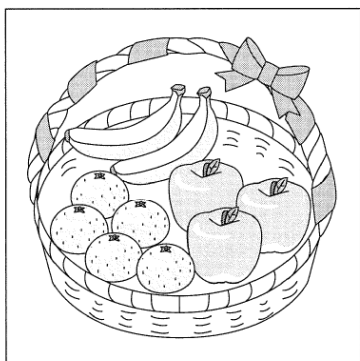

②

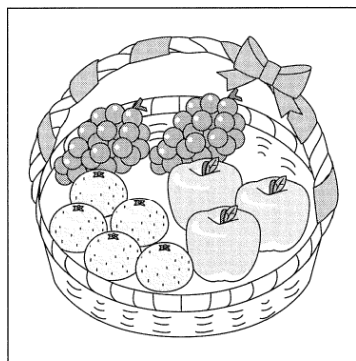

③

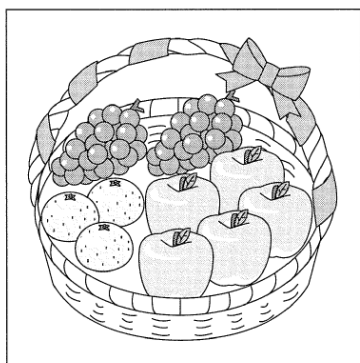

④

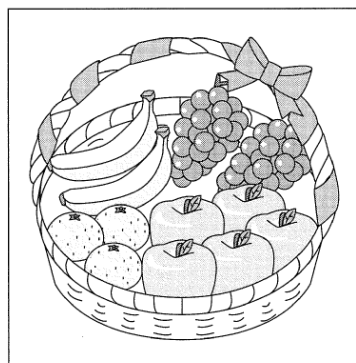



問9 アルバイト（週1回）の来週の勤務日変更について相談しています。

9

Regular Work Shift

	Monday	Tuesday	Wednesday	Thursday	Friday
10:00 a.m. - 1:00 p.m.					
1:00 p.m. - 4:00 p.m.		②			④
4:00 p.m. - 7:00 p.m.	①	③			

問 10 女性と男性がレストランの席を選んでいきます。

10

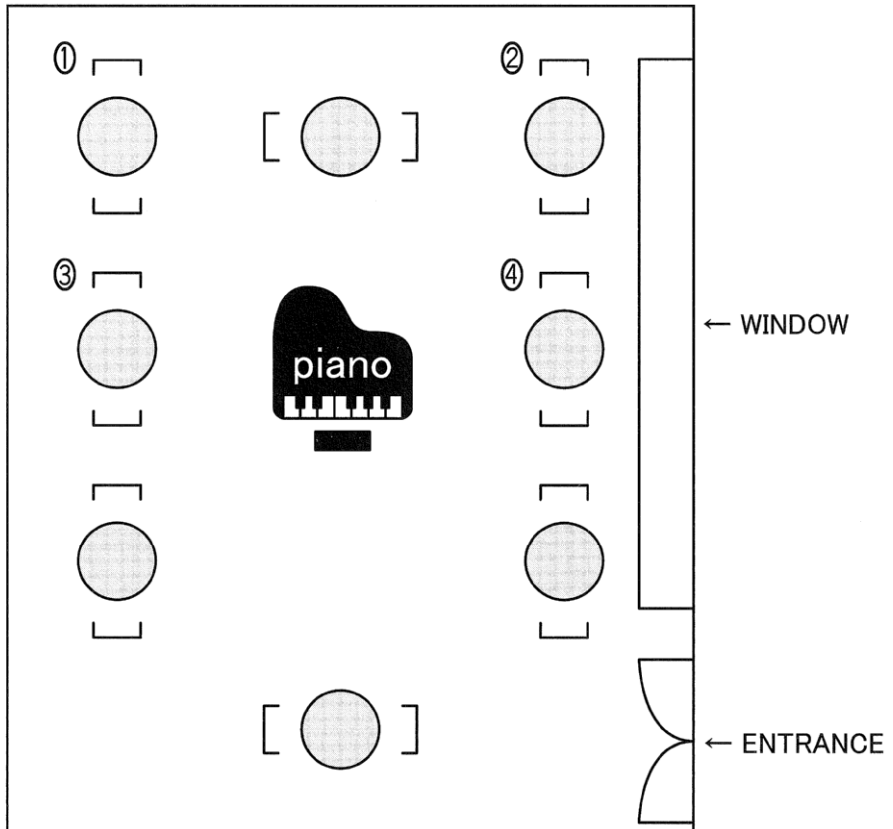

問 11 登校前に姉と弟が持ち物について話をしています。 11

①

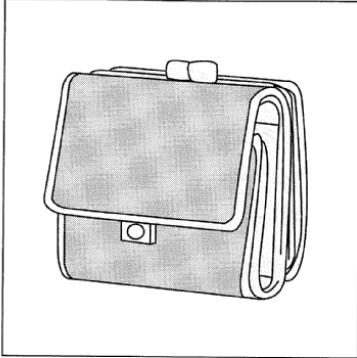

②

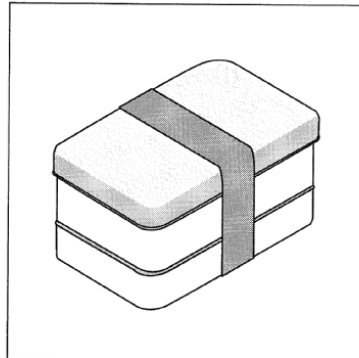

③

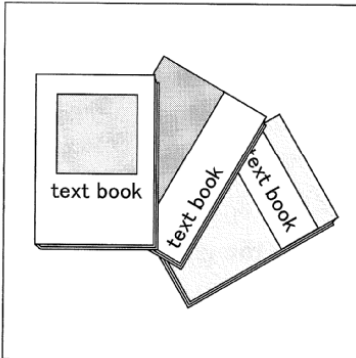

④

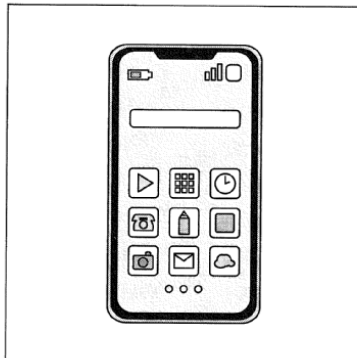

これで第2問は終わりです。

### 第3問 (配点 18) 音声は1回流れます。

第3問は問12から問17までの6問です。それぞれの問いについて、対話の場面が日本語で書かれています。対話を聞き、問いの答えとして最も適切なものを、四つの選択肢(①～④)のうちから一つずつ選びなさい。(問いの英文は書かれています。)

問12 電器店で、女性が店員と話をしています。

**Why has the woman come to the store?** 12

- ① To ask how to use the recorder
- ② To buy one more recorder
- ③ To complain about the recorder
- ④ To pay the price for the recorder

問13 大学生の男性と女性がキャンパスで話をしています。

**Which of the following is true according to the conversation?** 13

- ① Nick invites the woman to work with him.
- ② Nick's work is probably boring.
- ③ The woman has excellent PC skills.
- ④ The woman says she wants to work part-time.

問14 男性と女性が電話で次にいつ会うかについて話をしています。

**When were they first planning to meet?** 14

- ① Earlier in the week
- ② Next Monday
- ③ This evening
- ④ Tomorrow

問 15 夫婦がオンラインで注文をしようとしています。

**What are they likely to do next?**

15

- ① Cancel the previous order
- ② Go to the shopping mall
- ③ Order a different shirt online
- ④ Wait for three weeks

問 16 男性と女性が生徒会長の選挙について話をしています。

**What do the speakers think of Julia?**

16

- ① She is not flexible.
- ② She is not reliable.
- ③ She will probably lose the election.
- ④ She will probably win the election.

問 17 女性が、新生活を始めようとしている男性と話をしています。

**What does the woman advise the man to do?**

17

- ① Buy a refrigerator and a microwave oven
- ② Find the timetable for the bus
- ③ Get a bicycle
- ④ Go to a recycle shop

これで第3問は終わりです。

## 第4問 (配点 12) 音声は1回流れます。

第4問はAとBの二つの部分に分かれています。

**A** 第4問Aは問18から問25までの8問です。話を聞き、それぞれの問いの答えとして最も適切なものを、選択肢から選びなさい。問題文と図表を読む時間が与えられた後、音声の流れます。

問18～21 留学生(David)が、日本のホームステイ先で夏休みに経験したことについて話しています。話を聞き、その内容を表した四つのイラスト(①～④)を、出来事が起きた順番に並べなさい。  →  →  →

①

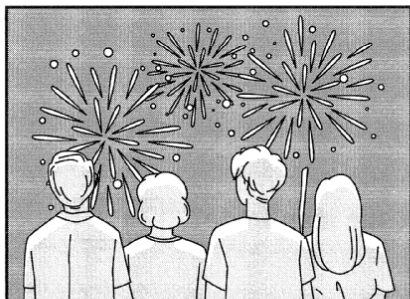

②

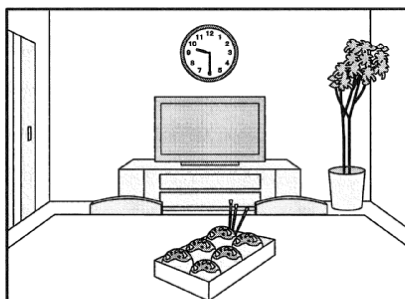

③



④



問 22～25 あなたは、留学先のホストファミリー宅で、写真の整理を手伝っています。ホストブラザーの Christoff の話を聞き、次の表の四つの空欄  ～  に入れるのに最も適切なものを、五つの選択肢 (①～⑤) のうちから一つずつ選びなさい。選択肢は2回以上使ってもかまいません。

Item number	Year taken	Subject of photo	Box number
0001	2015	Christoff and his sister	<input type="text" value="22"/>
0002	2003	Christoff's grandparents	<input type="text" value="23"/>
0003	2021	Sunset on a beach	<input type="text" value="24"/>
0004	1998	Christoff's parents at their wedding	<input type="text" value="25"/>
0005	2003	Christoff's sister and her friend	
0006	1995	View from a hilltop	

- ① Box 1
- ② Box 2
- ③ Box 3
- ④ Box 4
- ⑤ Box 5

これで第4問 A は終わりです。

**B** 第4問 B は問 26 の 1 問です。話を聞き、示された条件に最も合うものを、四つの選択肢（①～④）のうちから一つ選びなさい。後の表を参考にしてメモを取ってもかまいません。状況と条件を読む時間が与えられた後、音声の流れます。

<p><u>状況</u></p> <p>あなたの大学で、取り壊された建物の跡地の利用法を決めるために、四人が提案する利用法の説明を聞いています。</p> <p><u>検討委員会が考えている条件</u></p> <p>A. 在学生に役立つような使い方をすること          B. 費用をなるべく低く抑えられるようにすること          C. 近隣住民に迷惑がかからないこと</p>
---

	Condition A	Condition B	Condition C
① Cafeteria			
② Outdoor theater			
③ Parking lot			
④ Vegetable garden			

問 26 26 is what the site will most likely be used for.

- ① Cafeteria
- ② Outdoor theater
- ③ Parking lot
- ④ Vegetable garden

これで第4問 B は終わりです。



(下書き用紙)

英語（リスニング）の試験問題は次に続く。

## 第5問 (配点 15) 音声は1回流れます。

第5問は問27から問33までの7問です。

最初に講義を聞き、問27から問32に答えなさい。次に続きを聞き、問33に答えなさい。状況、ワークシート、問い及び図表を読む時間が与えられた後、音声は流れます。

### 状況

あなたは海外の大学で、動物介助療法 (Animal-Assisted Therapy = AAT) についての講義を、ワークシートにメモを取りながら聞いています。

### ワークシート

#### ○ **Pet Therapy = Animal-Assisted Therapy or AAT**

- Purpose: To help
- Not a recent invention: ex. Belgium in the Middle Ages  
U.S. in the 1940s
- Positive effect of animals on humans: Long known to people

#### ○ **Various Benefits of Animal-Assisted Therapy**

	For people with mental problems	For people with physical problems
AAT decreases	<input type="text" value="28"/> , etc.	<input type="text" value="29"/> , etc.
AAT provides	<input type="text" value="30"/> , etc.	
AAT needs	<input type="text" value="31"/>	

問 27 ワークシートの空欄 **27** に入れるのに最も適切なものを、四つの選択肢 (①～④) のうちから一つ選びなさい。

- ① aged people living alone
- ② people having health problems
- ③ people with disabilities
- ④ people with poor eyesight

問 28～31 ワークシートの空欄 **28** ～ **31** に入れるのに最も適切なものを、六つの選択肢 (①～⑥) のうちから一つずつ選びなさい。選択肢は2回以上使ってもかまいません。

- ① clever animals
- ② more freedom
- ③ more research
- ④ motivation
- ⑤ pain from treatment
- ⑥ stress

問 32 講義の内容と一致するものはどれか。最も適切なものを、四つの選択肢 (①～④) のうちから一つ選びなさい。 **32**

- ① Animals took care of injured soldiers in the U.S. in the 1940s.
- ② Interactions with animals may have positive effects on patients' bodies.
- ③ Interactions with animals rarely reduce the risk of heart failure.
- ④ People today feel more comfortable staying with animals than ever.

第5問はさらに続きます。

問 33 講義の続きを聞き、次の図から読み取れる情報と講義全体の内容からどのようなことが言えるか、最も適切なものを、四つの選択肢(①～④)のうちから一つ選びなさい。

33

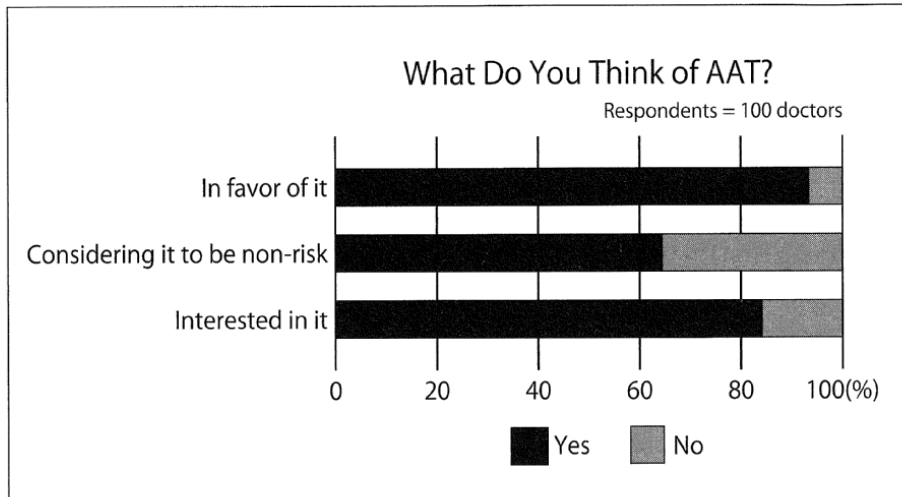

- ① Some doctors don't think animal-assisted therapy is free of dangers.
- ② Some doctors think animal-assisted therapy may put a burden on animals.
- ③ The majority of doctors consider animal-assisted therapy to be risky.
- ④ The majority of doctors consider animal-assisted therapy to be useless.

これで第5問は終わりです。

(下書き用紙)

英語（リスニング）の試験問題は次に続く。

## 第6問 (配点 14) 音声は1回流れます。

第6問は A と B の二つの部分に分かれています。

**A** 第6問 A は問 34・問 35 の2問です。二人の対話を聞き、それぞれの問いの答えとして最も適切なものを、四つの選択肢(①～④)のうちから一つずつ選びなさい。(問いの英文は書かれています。) 状況と問いを読む時間が与えられた後、音声の流れます。

状況

Julie と友人の Eric が、将来の仕事について話をしています。

問 34 What is Eric's main point? 34

- ① Art is something you shouldn't enjoy as a hobby.
- ② Business management is a popular subject.
- ③ It is difficult to always think realistically.
- ④ It is important for a job to provide a stable income.

問 35 What does Julie think about career planning? 35

- ① It is important to work hard to make a lot of money.
- ② It isn't enough to have only one plan for the future.
- ③ Pursuing a dream is the highest priority.
- ④ Thinking carefully about the uncertain future is essential.

これで第6問 A は終わりです。

(下書き用紙)

英語（リスニング）の試験問題は次に続く。

**B**

第6問Bは問36・問37の2問です。会話を聞き、それぞれの問いの答えとして最も適切なものを、選択肢のうちから一つずつ選びなさい。後の表を参考にしてメモを取ってもかまいません。状況と問いを読む時間が与えられた後、音声流れます。

状況

日本の大学で、四人の学生(Adam, Shun, Kate, Lucy)がひとり暮らしについて話しています。

Adam	
Shun	
Kate	
Lucy	

問36 四人のうち学生のひとり暮らしを推奨しているのは何人ですか。四つの選択肢(①～④)のうちから一つ選びなさい。 36

- ① 1人
- ② 2人
- ③ 3人
- ④ 4人



問 37 会話を踏まえて, Adam の考えの根拠となる図表を, 四つの選択肢 (① ~ ④) のうちから一つ選びなさい。 37

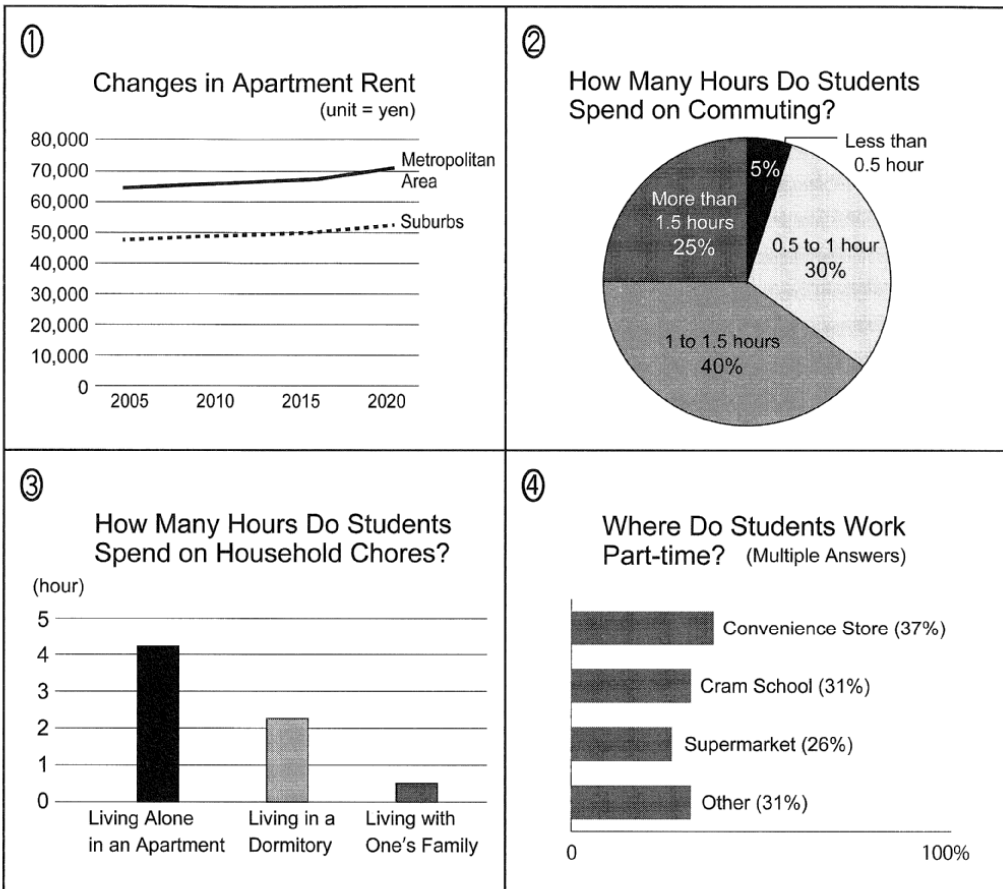

これで第6問 B は終わりです。

(解答・配点)

問題番号 (配点)	設問	解答番号	正解	配点	自己採点欄	問題番号 (配点)	設問	解答番号	正解	配点	自己採点欄	
第1問 (25)	A	1	1	④	4	第4問 (12)	A	18	18	③	4*	
		2	2	④	4			19	19	④		
		3	3	③	4			20	20	①		
		4	4	④	4			21	21	②		
	B	5	5	①	3			22	22	④	1	
		6	6	②	3			23	23	②	1	
		7	7	③	3			24	24	⑤	1	
小 計								B	25	25	①	1
第2問 (16)	8	8	②	4	26		26	④	4	4		
	9	9	①	4	小 計							
	10	10	③	4	第5問 (15)		27	27	②	3	2*	
	11	11	③	4			28	28	⑥			
小 計						29	29	⑤				
第3問 (18)	12	12	③	3		30	30	④	1			
	13	13	①	3		31	31	③	1			
	14	14	④	3		32	32	②	4			
	15	15	②	3	33	33	①	4				
	16	16	①	3	小 計							
17	17	③	3	第6問 (14)	A	34	34	④	3			
小 計							35	35	③	3		
(注) *は、全部正解の場合のみ点を与える。						B	36	36	②	4		
							37	37	③	4		
												小 計
						合 計						

<MEMO>



# English 英語

**F**orward 将来に  
**i**ndividual 個人  
**t**raining 訓練

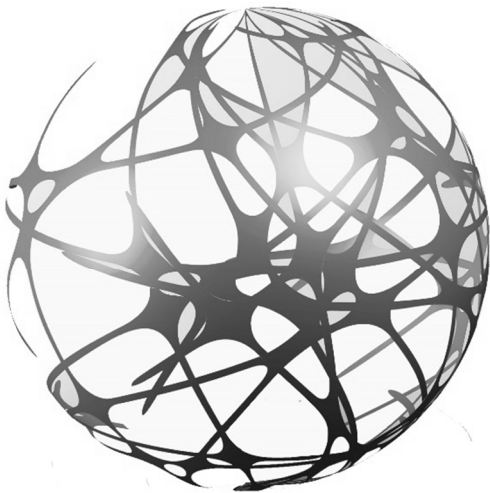

名 前